

阪急電車8200系 ペーパークラフト

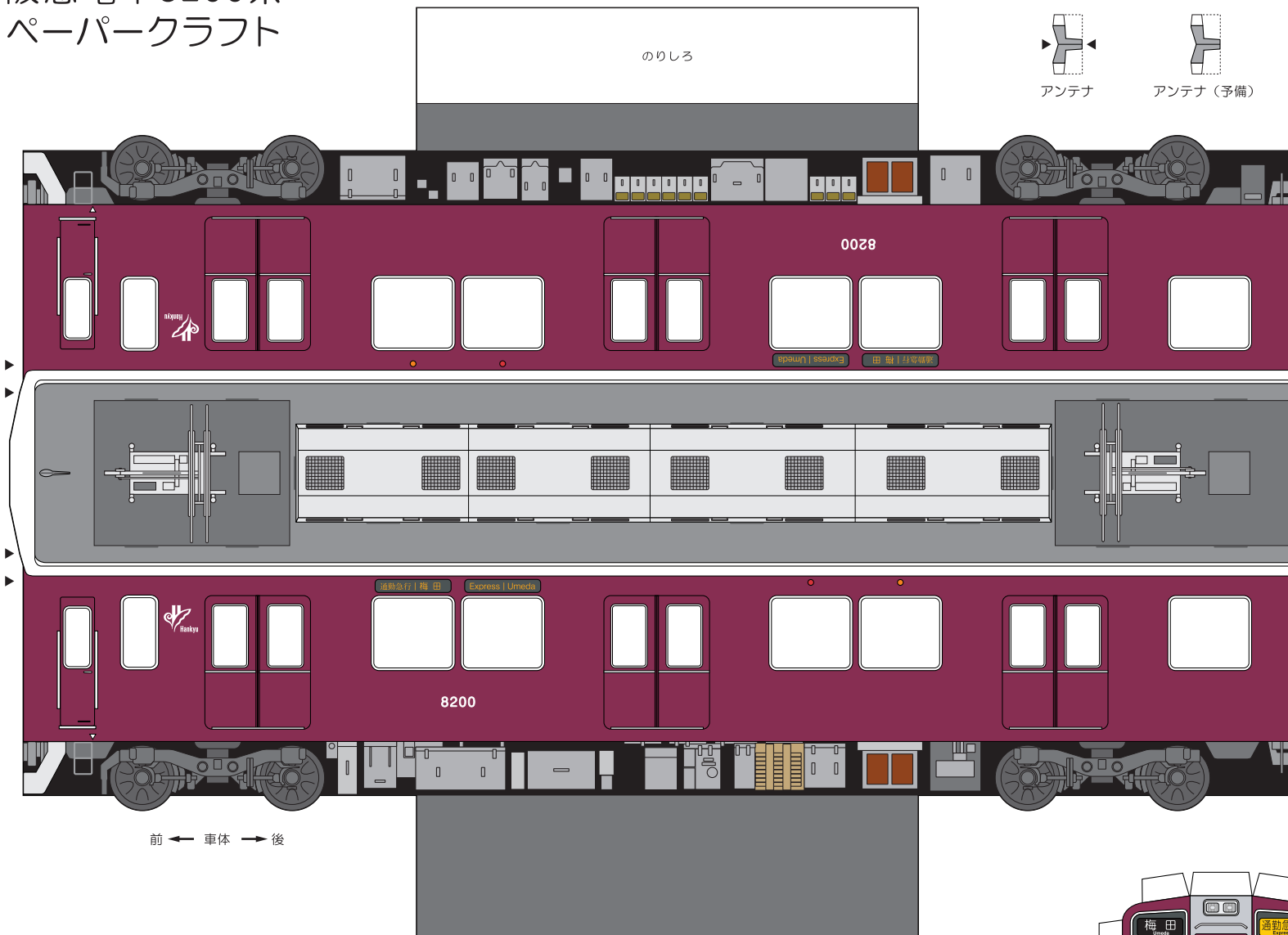

前 ← 車体 → 後

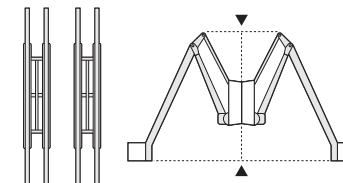
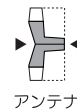

シングルアームパンタグラフ

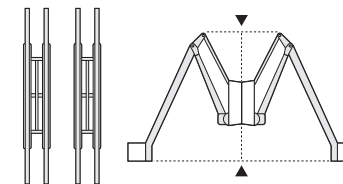

シングルアームパンタグラフ

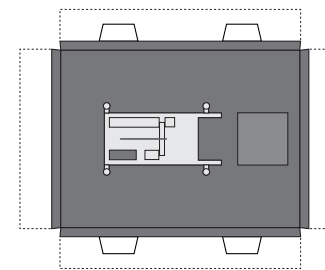

設置台 (前)

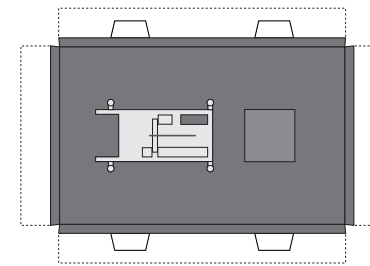

設置台 (後)

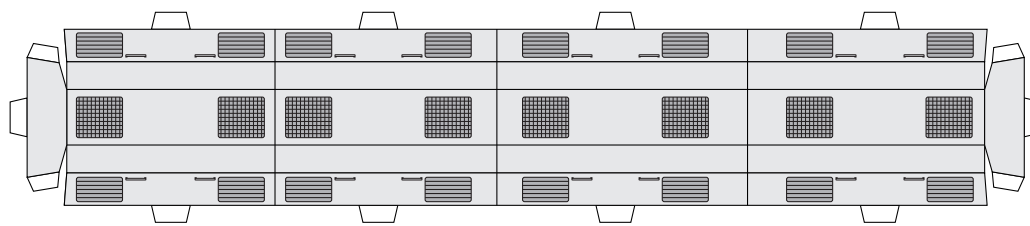

クーラー

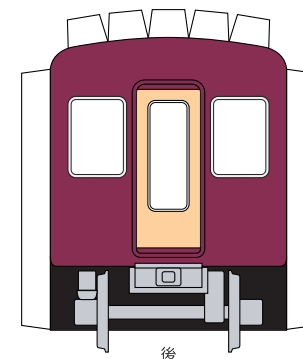
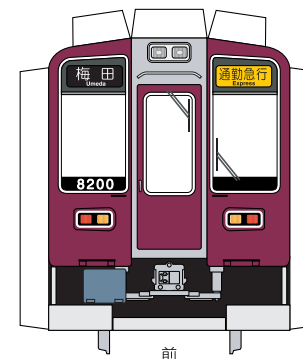



【ご注意】 カッターナイフなどを扱うときには十分にご注意ください。
特に小さいお子さんはお父さん、お母さんと一緒に作りましょう。

基本編

切り取る前に]

折り曲げる部分の裏側から鉄筆やボールペンなどで「スジ」を入れておきます。（表側から針などでついて「しるし」をつけると折り曲げる部分が分かりやすくなります。

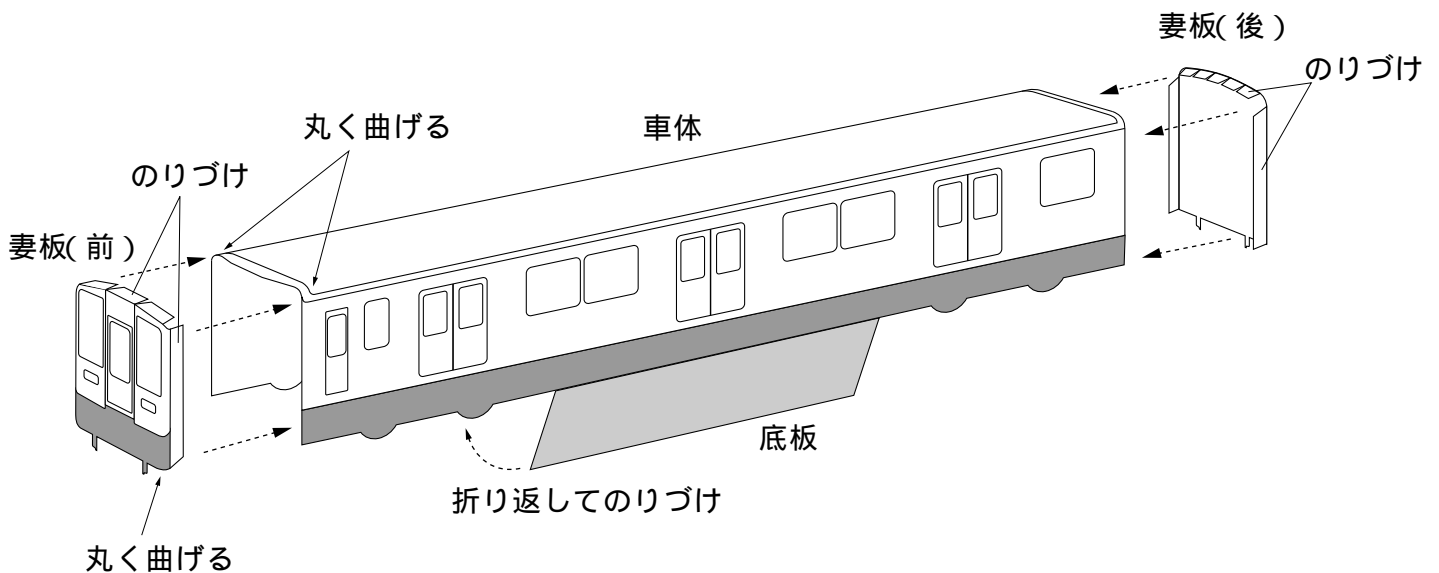

- 1) 車体を の印を目安に折り曲げます。曲げるときは定規を当てて折るようにしましょう。
屋根の端は前後の妻板のカーブに合わせて丸みをつけて曲げます。
丸みをつける部分は丸棒などを当てるときれいに曲がります。
- 2) 前後の妻板を図のようにのりづけします。
前の妻板の両端は、屋根のカーブに合わせて軽く丸みをつけて曲げます。
- 3) 左右の底板を折り曲げ、のりしる部分を重ねてのりづけします。

上級編

クーラーやパンタグラフを取り付けてもっとリアルに！

- 1) 車体を組み立てる前に、屋根の差し込み部分に切り込みを入れておきます。

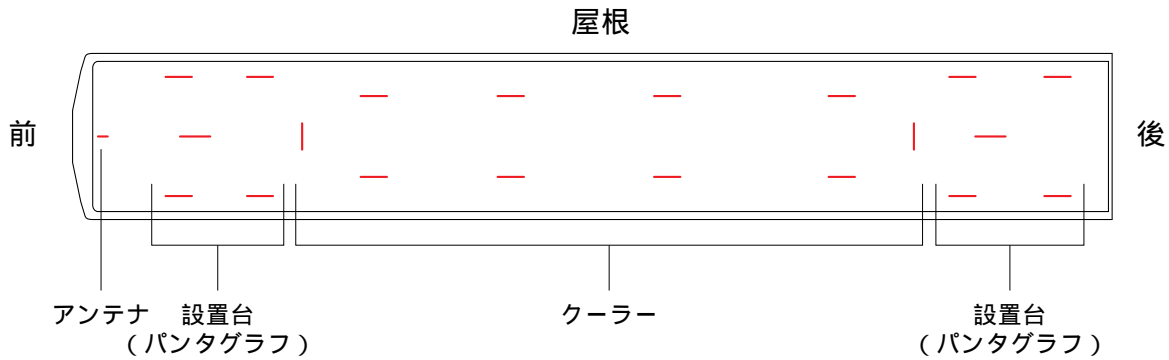

- 2) アンテナとパンタグラフは、折り曲げやすいように点線の外側で切り抜き、二つ折りにしてのりづけした後で、不要な部分を切り取ります。

アンテナ

この線で切り抜く



のりづけした後で
不要な部分を切り取る

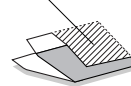

パンタグラフ

折り曲げ線

この線で切り抜く

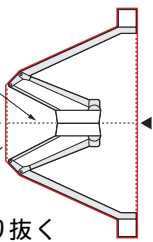

この部分はこのりづけせずに
外へ折り曲げる

のりづけした後で
不要な部分を切り取る

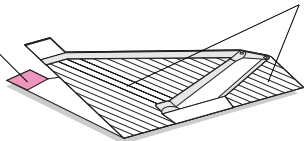

軽く折り曲げる

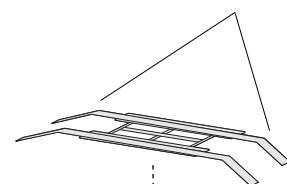

のりづけ

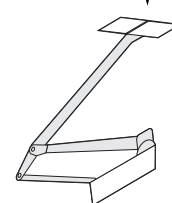

阪急電車 8200系 ペーパークラフトの作り方

3) パンタグラフ設置台は側面が細いので、点線で切り抜き、折り曲げた後で不要な部分を切り取ります。

4) 差し込み部分に切り込みを入れ、パンタグラフを差し込みます。

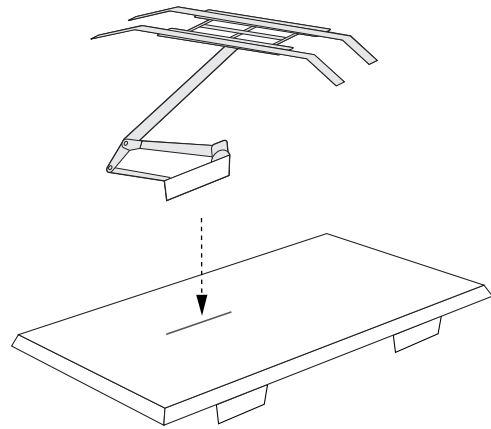
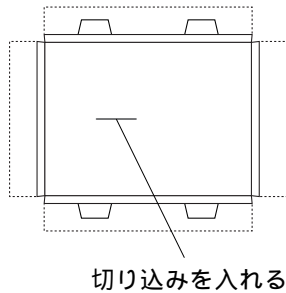

5) クーラーを組み立て、前後のパンタグラフと設置台、アンテナを車体の屋根の切り込みに差し込んで、最後に左右の底板を折り曲げ、のりしろ部分を重ねてのりつけします。これで完成です。

